

Handi 4

Handbok för Handi Socket SoMo 650

Art.nr 0371



Programversion 4.6.0 eller senare

Innehållsförteckning

1. Inledning.....	4
1.1 Generellt.....	4
1.2 Läsanvisningar.....	4
2. Apparatöversikt	5
3. Starta upp Handi	6
3.1 Kontrollera innehållet i kartongen.....	6
3.2 Sätt i batteriet.....	6
3.3 Starta Handi.....	6
3.4 Snabbare ju mer man använder.....	7
4. Anpassa Handi.....	8
4.1 Inställningsläge.....	8
4.2 Knappkombinationen	8
4.3 Välja grundinställning.....	9
4.4 Installera HandiTools	9
4.5 Bildbaser i Handi.....	9
4.6 Talsyntes	10
4.7 Tema	10
5. Generella principer	11
6. Funktioner i Handi	12
6.1 Kortfattad beskrivning av samtliga Handi-funktioner.....	12
6.2 Lägga till och ta bort Handi-funktioner.....	15
7. Hantering av apparaten	16
7.1 På och av.....	16
7.2 Omstart.....	16
7.3 Laddning och batterihantering.....	17
7.4 Ta bort/sätt tillbaka batteriet.....	18
7.5 Ljud.....	18
7.6 Ansluta till PC	19
7.7 Tid till viloläge	20
7.8 Datum och tid.....	20
7.9 Hantering av minneskort	20
7.10 Backup.....	21
7.11 Knapplås.....	21
7.12 Navigeringsknappen	23
7.13 Uppdatering	23

7.14 Uppgradera bildarkiv	23
8. Total omstart	24
9. Grundinställningar	27
10. Tekniska data	32
10.1 Återvinning av elavfall	32
10.2 Medföljande artiklar.....	32
10.3 Tekniska data	32

1. Inledning

1.1 Generellt

I denna handbok beskrivs hur man kommer igång med att använda **Handi Socket SoMo 650** med artikelnummer 0371.

Dessutom beskrivs allting som har med själva apparaten att göra, dvs hur man reglerar ljudnivån, hur man laddar batteriet osv.

Dokumentet "Bruksanvisning Handi och Handifon" ger en komplett beskrivning av funktionerna i Handi/Handifon. Den finns som ett pdf-dokument på den CD som levereras med **Handi**. Bruksanvisningen kan också laddas ner från Handiteks hemsida, www.handitek.se eller Abilias hemsida, www.abilia.se. Bruksanvisningen är uppbyggd av en samling fristående dokument där varje dokument beskriver en Handi-funktion. Detta gör att man bara behöver läsa/skriva ut bruksanvisningen för precis de Handi-funktioner som man är intresserad av.

Handi har följande funktioner:

- Album
- Anteckningar
- Användare
- Bildsamtal
- Checklista
- Formulär
- Formulärsvar
- Kalender
- Kontakter
- Krisplan
- Miniräknare
- Prisräknaren
- Röstanteckningar
- Spel
- Spelaren

Det är inte sannolikt att samtliga Handi-funktioner kommer att användas av en och samma användare. Man kan därför enkelt ställa in vilka funktioner som ska vara tillgängliga. Hur man gör det beskrivs i kapitel 6.2 *Lägga till och ta bort Handi-funktioner*.

För att överföra bilder, album, musik och anteckningar från en PC till Handi/Handi används PC-programmet HandiTools som finns på Handi-CD:n. HandiTools kan också laddas ner från Handiteks eller Abilias hemsida, www.handitek.se eller www.abilia.se.

Med HandiTools kan man också säkerhetskopiera innehållet i **Handi** och få ut loggfiler som kan användas vid felsökning.

1.2 Läsanvisningar

Denna handbok är skriven för dig som ska stödja en person i användandet av **Handi**.



För att kunna ge bästa möjliga stöd och för att användaren ska få så stor nytta av Handi som möjligt rekommenderar vi följande tillvägagångssätt:

1. Starta upp och anpassa **Handi** genom att följa instruktionerna i kapitel 3 och 4.
2. Läs sedan kapitel 5-7 i Handboken med **Handi** framför dig så att du lär dig hur man hanterar apparaten och vilka inställningar som kan göras.

Sedan bör du även läsa igenom "Bruksanvisning Handi och Handifon" som finns på Handi-CD:n. I första hand för att få kunskap om de funktioner som användaren ska använda direkt, men även för att få kännedom om funktioner som eventuellt kan bli aktuella senare.

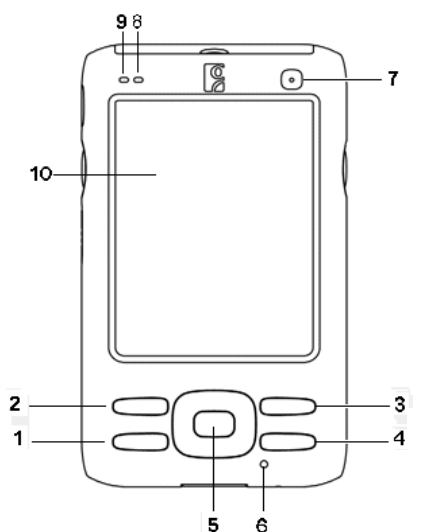
2. Apparatöversikt



1. Knapp 1 (Krisknapp märkt med )
2. Knapp 2
3. Knapp 3
4. Knapp 4 (Knapplås/Lösenord )
5. Hemknappen
6. Mikrofon
7. Power-knapp (Av/På)
8. Lysdiodindikator vid laddning
9. Lysdiodindikator (Bluetooth)
10. Skärm

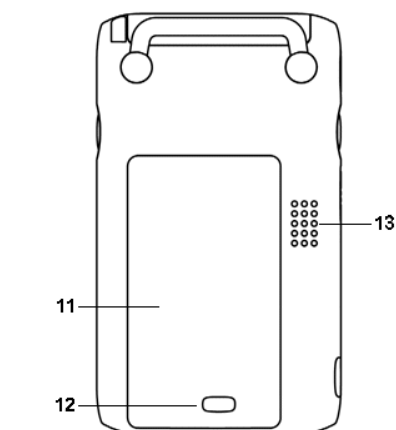

11. Batterilucka
12. Spärr till batterilucka
13. Högtalare

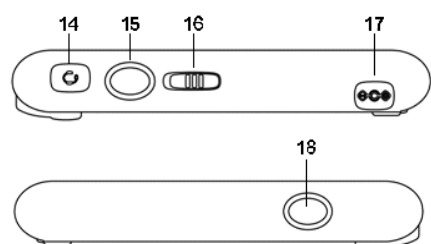

14. Uttag för hörlurar/extern högtalare
15. Program-knapp
16. Maskinvaruknapplås
17. Uttag för laddare
18. Används ej

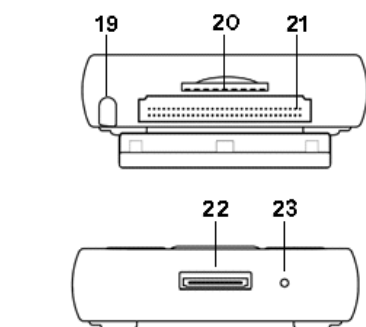

19. Pekpenna i sitt fack
20. Minneskort av typen Secure Digital (SD)
21. Används ej
22. Uttag för USB-kabel
23. Omstart-knapp

Hänvisningarna i denna handbok har formatet "(X)", där X refererar till en punkt i listan ovan.

3. Starta upp Handi

3.1 Kontrollera innehållet i kartongen

I kartongen ska följande finnas:

- Socket handdator
- Batteri
- Nätadapter
- USB-kabel
- Öronsnäckor
- Väska
- Handbok HandiSocket (detta dokument)
- Bruksanvisning Kalender
- Handi-CD
- Minneskort SD 2 GB (monterat)

3.2 Sätt i batteriet

1. Ta bort batterilocket genom att trycka in batterispärren (12) och dra batteriluckan nedåt.
2. Sätt in batteriet med kontaktytorna mot kontakten i batterifacket
3. Sätt tillbaka batterilocket

3.3 Starta Handi

Tryck på Power-knappen (7). **Handi** gör en omstart som tar ca 2 minuter.

(Om inget händer när man trycker på Power-knappen är Handi helt urladdad. Koppla då in för laddning enligt kapitel 7.3 *Laddning och batterihantering*. Koppla efter ca 2 timmar loss Handi och tryck på Power-knappen. **Handi** startar då med en omstart.)



Efter omstart är skärmen svart, sedan visas först Socket startvy sedan startvyn för Windows Mobile.

Därefter startar Handi och dess uppstartvy visas, se vyn till vänster.

Om **Handi** varit utan batteri en längre tid (normalfall vid leverans) får man ställa in datum och tid via följande guide:

Ställ först in rätt månad.

Observera att man bläddrar till rätt år med *Bläddra månad*-knappen.

Ställ sedan in aktuell tid och tryck på *OK*.

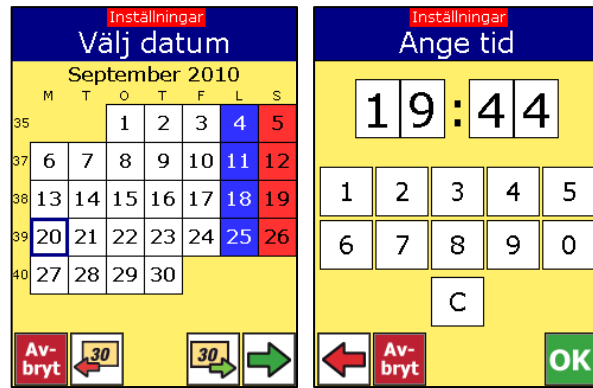

Därefter visas Handimenyn/Startmenyn eller den vy som ligger i autostart (t ex Kalender).

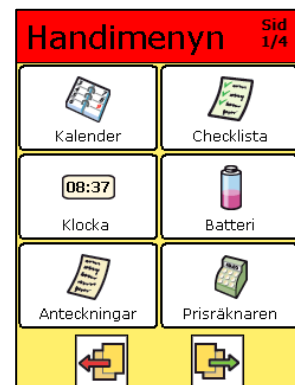

3.4 Snabbare ju mer man använder

Handi upplevs som snabbare ju mer man använder den, eftersom de funktioner man använder regelbundet laddas snabbare från minnet än de funktioner man använder för första gången.

Man kan se det som att Handi lär sig vad en användare brukar göra och anpassar sig därefter.

4. Anpassa Handi

Handi går att anpassa på många olika sätt för att passa olika användare. Detta beskrivs översiktligt nedan, och mera ingående i *Bruksanvisning Handi och Handifon*.

4.1 Inställningsläge

Handi har två lägen:

- *Användarläget*. Det läget **Handi** är i när man använder.
- *Inställningsläget*. Det läge där man ställer in hur **Handi** ska fungera, både vilka Handi-funktioner som ska vara tillgängliga och hur dessa ska fungera.

Man kommer till inställningsläget via knappkombinationen, se *4.2 Knappkombinationen* nedan.

När man kommer till inställningsläget visas någon av följande vyer.

Vyn till vänster, Stödmenyn, är valda delar av vyn till höger, Inställningar.

Genom att välja Inställningar längst ned i Stödmenyn kommer man till Inställningar.

Stödmenyn förklaras nedan.

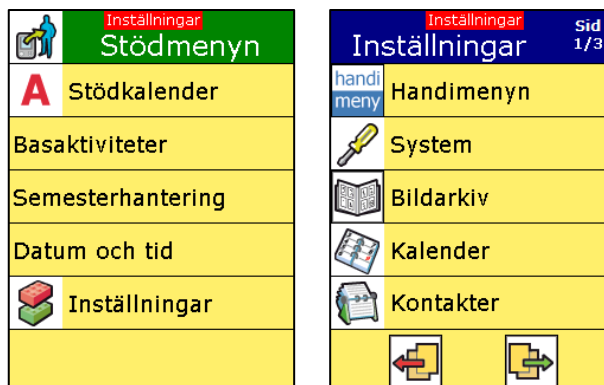

4.1.1 Stödmeny

Stödmenyn är valda delar av Inställningar. Med Stödmenyn kan man göra den omfattande funktionen Inställningar mer överblickbar, vilket kan utnyttjas i olika syften. Hela tanken och principen bakom Stödmeny beskrivs i detalj i "Bruksanvisning Handi och Handi".

4.2 Knappkombinationen

Man trycker knappkombinationen för att gå över i inställningsläget.



Först trycker man på knapp 2 och släpper upp den, sedan trycker man på knapp 3 och släpper upp den.

Det är samma kombination åt båda hållen, dvs både från Användarläge till Inställningar och från Inställningar till Användarläge.

4.3 Välja grundinställning

Om man inte vet de aktuella inställningarna i **Handi** kan det vara lämpligt att välja en av de 4 grundnivåerna som utgångspunkt.

Vad som ingår i de olika grundinställningarna framgår av kapitel 9. *Grundinställningar*.

Gör så här för att välja en grundinställning:

1. Tänk igenom vilka Handi-funktioner användaren ska ha tillgång till. (Alla funktioner är kortfattat beskrivna i kapitel 6. *Funktioner i Handi*.)
2. Tänk igenom vilken grundnivå som är lämplig att utgå ifrån. (Vad de olika nivåerna innebär framgår av kapitel 9. *Grundinställningar*. Nivåerna motsvarar olika kognitiv kapacitet, där nivå 1 är låg kapacitet och nivå 4 är hög kapacitet).
3. Gå till **Inställningar|System|Återställning**. (Tryck först knappkombinationen enligt kapitel 4.2 *Knappkombinationen ovan*.)
4. Nedanstående guide visas.



Markera lämplig nivå och tryck på *Nästa*.

5. Välj de funktioner som ska visas i Handimenyn/Startmenyn, dvs de som ska vara tillgängliga för användaren.
6. Tryck på *Nästa* och sedan på *OK*

Nu är grundinställningen gjord, och utifrån den kan ytterligare anpassningar göras.

4.4 Installera HandiTools

Med PC-programmet HandiTools kan man överföra bilder, album, musik, anteckningar från en PC till **Handi**, samt skapa formulär och bildkartor. Det är även möjligt att säkerhetskopiera innehållet i Handi. Med HandiTools kan man också få ut loggfiler ur **Handi**, vilket är bra vid felsökning.

Det är inte nödvändigt att installera HandiTools för att använda **Handi**, men det är en stor fördel att kunna utnyttja alla de möjligheter HandiTools ger.

Installationsprogram och bruksanvisning till HandiTools finns med på Handi-CD:n.

4.5 Bildbaser i Handi

Med **Handi** levereras tre bildbaser:

- **AIR-bilder**. 102 st bilder som är framtagna av resursenheten AIR på Psykiatri Sahlgrenska.
- **Smileys**. 20 st smiley-bilder som är framtagna särskilt för **Handi**.

- **Basbilder.** 83 st Pictogram- och PCS-bilder.

I **Inställningar|Bildarkiv** kan man se vilka bilder som finns i **Handi**.

Bilderna är från början organiserade i kategorierna *AIR*, *Basbilder*, *Smileys*, *Personer* (tom) och *Kamerabilder* (tom).

För att anpassa bildarkivet använder man lämpligen PC-programmet HandiTools, men det går också att göra det direkt i **Handi**.



4.6 Talsyntes

Handi har talstöd, dvs all text kan läsas upp av en talsyntes.

Man kan välja mellan en manlig och kvinnlig röst; Erik resp Elin. Val av röst görs via **Inställningar|System|Välj röst**.

4.7 Tema

Handi kan två olika teman; klassiskt och modernt.

Det klassiska temat (till vänster) har tydligare kontraster och symboler samt större text. Det moderna temat (till höger) liknar mera en "vanlig" mobiltelefon.

Huvudmenyn har olika namn beroende på tema. I klassiskt tema heter den *Handimenyn* medan den i modernt tema heter *Startmenyn*.

Man ställer in tema via **Inställningar|System|Tema**.

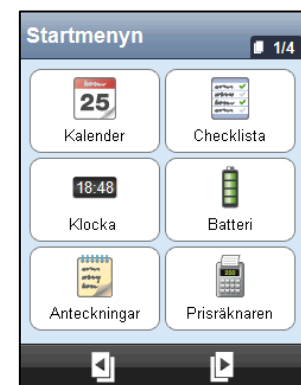
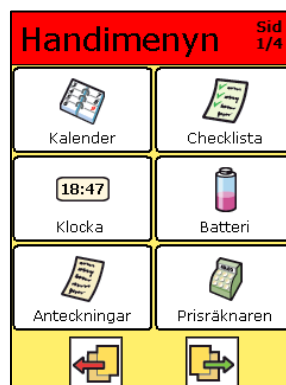



5. Generella principer

Funktionaliteten i **Handi** är uppbyggd efter ett antal grundläggande principer:

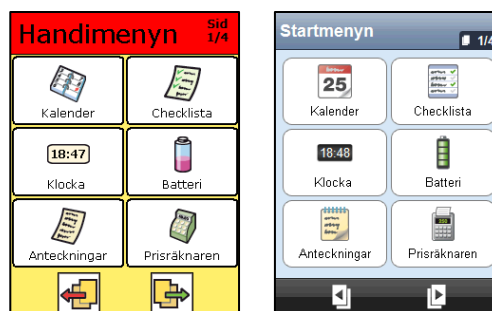
- **Handi** kan ha två olika **teman**; klassiskt och modernt. Det klassiska temat har tydligare kontraster och symboler samt större text. Det moderna temat liknar mera en "vanlig" mobiltelefon.
- Huvudmenyn har olika namn beroende på tema. I klassiskt tema heter den *Handimenyn* medan den i modernt tema heter *Startmenyn*.



- Man växlar mellan **användarläge** och **inställningsläge** genom att trycka Knappkombinationen, se 4.2 Knappkombinationen.
- Val görs i två steg. Först trycker man på en rad/ikon, som då markeras. I detta läge kan man få valet uppläst med talsyntes (om så är inställt). Sedan bekräftas valet genom att trycka på *Nästa*  eller *OK* beroende på var i en sekvens man är. Man kan också bekräfta valet genom att trycka en gång till på den markerade raden. Det blir en typ av "dubbeltryckning". (Denna möjlighet till "dubbeltryckning" finns genomgående i programmen, men beskrivningen nämner bara den förstnämnda metoden.)
- Talstöd ges inte automatiskt, utan bara när man aktiverar det.
- När man gör åtgärder som innebär en hel sekvens av vyer, t ex lägger in en aktivitet, betyder alltid *Nästa*  "fortsätt i sekvensen" och *Backa*  betyder "gå ett steg bakåt i sekvensen". När man kommer till sista vyn i en sekvens så bekräftar man genom att trycka *OK*. Om man trycker på *Avbryt* någonstans i en sekvens kommer man tillbaka till utgångsläget.
- Alla funktioner i **Handi** (utom Inställningar) är uppbyggda så att man kan styra dem genom att trycka på skärmen med fingret. (Det fungerar naturligtvis också bra att peka med pekpenan.) När man använder fingret för att trycka bör man undvika alltför stor tryckyta, dvs inte "trycka med hela tummen". Att trycka med nageln eller annan "spetsig" del av fingret är bäst.
- Genom att trycka på *Hemknappen* mer än 2 sekunder (se kapitel 2. *Apparatöversikt*) aktiveras den funktion som valts som autostart. (I grundinställningens nivå 1-3 är det Kalendern och i nivå 4 är det Handimenyn.) Syftet med *Hemknappen* är att man på ett enkelt sätt ska komma tillbaka ett känt läge.
- Bara relevanta knappar visas, dvs endast de knappar som har en funktion visas. Ibland måste man markera en rad/ikon för att knappar ska visas. Se exempel nedan.



I den vänstra vyn är ingen ikon markerad och därmed visas inga knappar i knappraden.

I den högra vyn har ikonen *Kalender* markerats och då visas även knapparna *Talstöd* och *Nästa*, som ju då blivit relevanta.

- Om det endast finns en funktion i Handimenyn/Startmenyn, t ex Kalendern, och funktionen är vald som autostart, har funktionen ingen *Backa*-knapp . Det innebär att man inte kan komma till Handimenyn/Startmenyn.

6. Funktioner i Handi

6.1 Kortfattad beskrivning av samtliga Handi-funktioner

I detta kapitel beskrivs samtliga Handi-funktioner översiktligt.

För mer detaljerad beskrivning, se respektive Handi-funktions bruksanvisning. Dessa levereras tillsammans med **Handi** på den medföljande Handi-CD:n. Bruksanvisningarna kan också laddas hem eller läsas från Handiteks hemsida, www.handitek.se och Abilias hemsida, www.abilia.se.

6.1.1 Album

I *Album* kan man ha bildspel med bilder, text och inspelat ljud. Det kan vara sociala bildspel av typen "Min familj", eller bildspel som ger en historia, t ex "Semester 2010".

Album kan också användas för mer praktiskt inriktade bildspel som recept eller arbetsinstruktioner.

Albumen skapas direkt i **Handi** eller via PC-programmet HandiTools.

6.1.2 Anteckningar

Med *Anteckningar* kan man skriva in information med det inbyggda (på skärmen) alfabetiska tangentbordet. Det är enkelt att spara och öppna anteckningar.

Informationen kan läsas upp med talsyntes.

Med PC-programmet HandiTools kan man skriva, redigera och skriva ut anteckningarna i PC:n.

6.1.3 Användare

Funktionen *Användare* gör att användaren kan visa en vy med sitt namn och en bild på sig själv.

Namn och bild läggs in direkt i **Handi** eller via PC-programmet HandiTools.

6.1.4 Bildsamtal

Bildsamtal är tänkt att användas för riktad bild- och ljudkommunikation.

I *Bildsamtal* kan man välja ca 1-4 bilder som läggs upp i en "samtalsremsa". Sedan visar man dessa bilder för den man samtalar med. Det är möjligt att få bilderna upplästa, med talsyntes eller inspelat ljud.

De bilder och ljud som ska användas för kommunikationen – "bildkartor" definieras antingen direkt i **Handi** eller via PC-programmet HandiTools.

6.1.5 Checklista

Med *Checklista* kan man göra avbockningsbara listor, t ex inköpslistor eller "att göra"-listor.

Checklistorna kan vara textbaserade, bildbaserade eller en blandning av text och bild.

Checklistorna kan användas fristående men även kopplas till en aktivitet i Kalendern. Man kan göra enstaka aktiviteter och återkommande aktiviteter med checklista.

Det finns två sätt att lägga in checklista, ett "snabbsätt" för personer som skriver obehindrat, och ett där man steg för steg-sätt skapar checklista med bild/text.

6.1.6 Formulär och Formulärsvar

Med funktionen *Formulär* kan man skapa olika typer av individuella formulär med ett brett användningsområde, t ex:

- Självskattningsfrågor om t ex symtom (självdagnostiska frågor). Beroende på hur man besvarar frågorna visas olika handlingsplaner. Formuläret utgör därmed ett anpassat beslutsstöd, men även en självhjälp i krissituationer.
- Formulär med tydliga och konkreta KBT-strategier i hur olika personliga mål ska uppnås t ex i frågor om kost, motion, skolarbete. (Kognitiv beteendeterapi (KBT), med frågor om t ex motion och kost.)
- Frågor för att samla in data som t ex sömnkvalitet, biverkningar, blodsockervärde osv.

Med funktionen *Formulärsvar* kan man i efterhand titta på de svar som angivits i *Formulär*. Man kan både se enskilda svar samt sammanställningar i form av diagram, poäng och "betyg". Via PC-programmet HandiTools kan man få ut ytterligare statistik samt skriva ut formulärsvaren.

I HandiTools skapar och hanterar man formulär direkt i en ansluten **Handi**. Man kan alltså ansluta en **Handi** till vilken PC som helst som har HandiTools och arbeta med formulär. Inget av det man gör blir kvar på PC:n, om man inte aktivt sparar det där.

6.1.7 Kalendern

Kalendern är en elektronisk kalender som visar inplanerade aktiviteter och larmar när dess start- eller sluttid infaller. Aktiviteterna symboliseras med text och/eller bilder. Tiden till en aktivitet börjar eller slutar visas med kvartursprincipen. Talstöd kan ges i alla lägen m h a talsyntes.

Kalendern ger användaren ett kraftfullt verktyg att planera och strukturera sin dag.

Kalendern går att anpassa från att fungera som ett enkelt tidshjälpmedel (Kvarturet) till en i det närmaste komplett elektronisk kalender (Microsoft Outlook). Skillnaden mot en vanlig kalender är att gränssnittet är tydligare med betydligt mindre information och valmöjligheter per vy, vilket därigenom ställer mindre krav på användarens kognitiva förmåga.

Kalendern ger även möjlighet att koppla information till en aktivitet. Det kan vara information som underlättar aktiviteten (t ex en inköpslista), men det kan också vara en minnesanteckning (t ex om filmen man såg var bra). Man kan även koppla andra Handi-funktioner till aktiviteten, och därmed t ex kunna ringa ett telefonsamtal eller öppna ett formulär via *Kalendern*.

6.1.8 Kontakter

I funktionen *Kontakter* kan man spara information om olika personer. Informationen sparas som en s k "kontakt", och kan innehålla namn, bild, adress, telefonnummer, mobilnummer, e-postadress och extra information.

Kontaktlistan kan visas på två sätt. Antingen i bokstavsordning, eller sorterad i grupper (t ex "Familjen" och "Kompisar") vilket gör det enklare att hitta i kontaktlistan.

Det finns dessutom en sökfunktion som gör att man snabbt kan hitta önskad kontakt.

6.1.9 Krisplan

Krisplan är en trygghetsfunktion för användare som löper risk att bli akut sjuka eller hamna i någon allvarlig svårighet.

Krisplanen är ett uppslag med åtgärder vid akut läge. Informationen är i form av text, som kan läsas upp med talsyntes.

Det är mycket enkelt för användaren att få fram *Krisplan*.

6.1.10 Miniräknare

Miniräknare är en enkel räknare som man kan addera, subtrahera, multiplicera och dividera med.

Alla siffror och räknetecken som skrivs in visas i inmatningsfönstret fram tills det att man trycker på "lika med"-tecknet. Då visas summan.

Man kan få en överblick av inmatningarna i en lista - "räkneremsa". Om någon siffra har blivit fel kan man enkelt ändra den utan att behöva börja om från början.

Miniräknare kan ställas in i tre nivåer; enkel, kvittoräknare och avancerad.

6.1.11 Prisräknaren

Prisräknaren är avsedd att ge stöd när man handlar. Användaren ska självständigt kunna välja varor och kontrollera om han har pengar så det räcker, samt kunna kontrollera hur mycket han bör få tillbaka.

Prisräknaren innehåller också en valbar stödfunktion som hjälper till att välja lämpliga valörer genom att visa en röd ram runt valören.

Prisräknaren förutsätter att användaren själv kan läsa av och skriva in priset på de olika varorna.

6.1.12 Röstanteckningar

Med *Röstanteckningar* talar man in information. Det är enkelt att spara och öppna röstanteckningar.

Röstanteckningar ställer inget krav på förmåga att skriva, men funktionen kan också användas som ett väldigt enkelt och snabbt sätt att lägga in information även om man kan skriva.

6.1.13 Spel

Via funktionen *Spel* kan man spela enkla spel i Handi.

Spelen är i första hand tänkta att vara trevlig förströelse, men ger även möjlighet att träna på att använda pekskärmen.

6.1.14 Spelaren

I *Spelaren* kan man lyssna på musik och ljudböcker i formaten mp3 och wma.

Låtarna kan sorteras "fysiskt" i mappar, men inte på något annat sätt (t ex efter Album, Artist etc).

Spelaren har automatiska spellistor. Alla låtar som ligger i samma mapp ingår i en spellista, och när man börjar spela någon av låtarna kommer nästa låt i listan att spelas upp när den första låten är slut.

Det är möjligt att spara ett bokmärke. På så sätt kan man enkelt komma tillbaka till där man slutade lyssna i t ex en ljudbok.

Låtarna läggs in via PC-programmet HandiTools. Här kan man strukturera låtarna i mappar, och välja bilder till låtarna/mapparna.

6.2 Lägga till och ta bort Handi-funktioner

Samtliga Handi-funktioner ingår alltid i **Handi**, men man väljer själv vilka som ska visas i Handimenyn/Startmenyn och därmed vara tillgängliga för användaren.



För att anpassa Handimenyn|Startmenyn ska man gå till *Inställningar*. För att komma till *Inställningar* trycker man knappkombinationen, se 4.1 *Inställningsläge*.



När man väljer **Inställningar|Handimenyn** visas redigeringsvyn till höger.

Man väljer vilka funktioner som ska vara tillgängliga genom att kryssa i/ur i ikonerna.

Ordningen i listan motsvarar den ordning som funktionerna visas i Handimenyn/Startmenyn. Den ordningen kan vara viktig. Det är oftast lämpligt att de funktioner man använder ofta visas först.

Man ändrar ordningen genom att markera en funktion och sedan trycka på "Flytta åt vänster"  eller "Flytta till höger" .

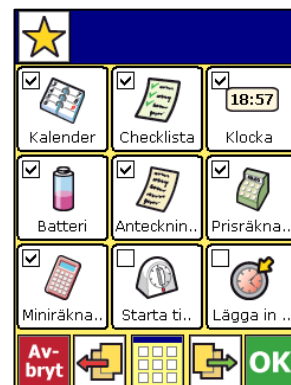

7. Hantering av apparaten

7.1 På och av

Handi startas genom att trycka på Power-knappen (7) eller på någon av knapparna 1, 2, 3 eller 4.

Om man inte använder **Handi** under 3 min (inställningsbart) stängs den av automatiskt. Man kan också stänga av **Handi** med Power-knappen.

Vid larm startas **Handi** automatiskt.

7.1.1 Power-knappens dubbla funktion

Power-knappen har två funktioner. För att stänga av **Handi** ska man bara trycka ett kort tryck. (Normalt behöver man inte trycka på Power-knappen för att stänga av **Handi** då den automatiskt stängs av efter ca 3 minuter om den inte används.)

Om man håller Power-knappen intryckt länge (mer än 2 sekunder) släcks skärmens bakgrundsbelysning (går till batterisparläge). När man pekar på skärmen eller trycker på någon av knapparna 1, 2, 3 eller 4 tänds belysningen.

7.1.2 Maskinvaruknapplås

Maskinvaruknapplåset (16) släcker ned skärmen och låser samtliga knappar. Det aktiveras genom att knappen dras nedåt och avaktiveras genom att knappen skjuts uppåt.

Om man har **Handi** på ett sådant sätt att det finns risk för att den startar av misstag, t ex löst i en ficka eller i en väska, kan det vara lämpligt att aktivera maskinvaruknapplåset.

7.2 Omstart

Handi kan behöva omstartas om något hänger upp sig. Man kan också behöva göra omstart för att komma tillbaka om man "tappat bort sig" i menyerna eller råkat avsluta **Handi**-programmet av misstag. Omstarten tar ca 2 minuter.

Handi startas om genom att trycka med pekspetsen på den infällda Reset-knappen på nederkanten.

Apparaten startar då om och går till den funktion **Handi** är inställd att starta med, vanligen Handimenyn/Startmenyn eller Kalender.

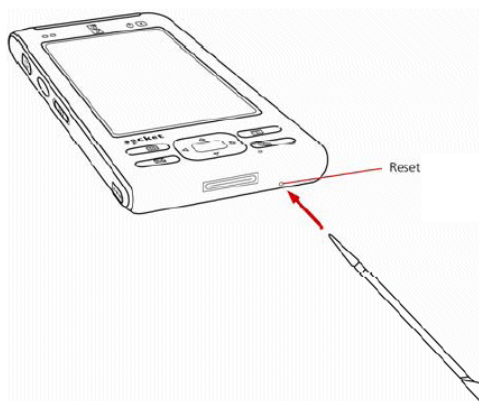

7.3 Laddning och batterihantering

Handi laddas normalt genom att ansluta laddaren direkt till kontakten (17) på sidan av Handi, se figur.

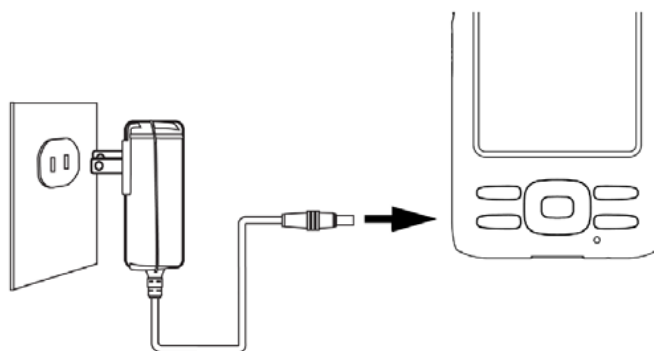

Batteriet laddas så fort Handi är ansluten till laddaren. Man ser laddningsstatus på lysdiodindikatorn (8) på Handi:

- Rött fast sken = laddar
- Grönt fast sken = fulladdad
- Rött blinkande sken = nästan urladdad

Man kan även ladda **Handi** genom att placera **Handi** i laddstället (finns som tillbehör). Anslut laddaren till nätuttaget och till laddstället. Placera **Handi** i laddstället, se figur.

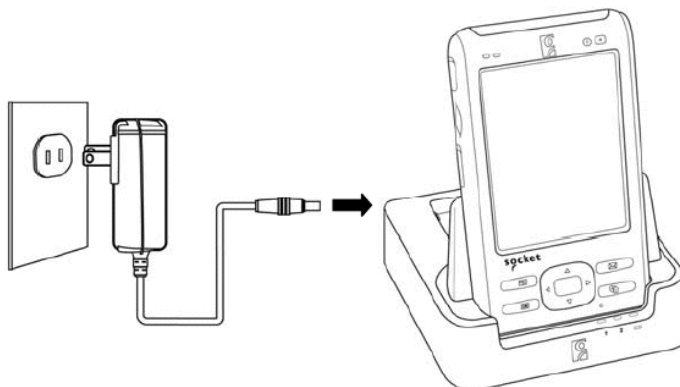

7.3.1 Handi är fullständigt urladdad

Om Handi har laddats ur fullständigt (inget händer när man trycker på Power-knappen), måste man börja med att ladda upp den med nätadaptorn enligt ovan. Det tar ca 2 timmar att ladda upp en helt urladdad **Handi**.

7.3.2 Varningsmeddelande "Ladda batteriet"

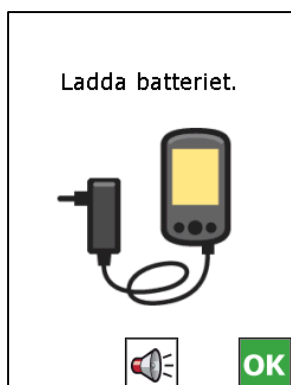

När batteriet laddats ur till 20 % av sin fulla kapacitet visas en varning om att batteriet behöver laddas, se vyn till vänster.

När man klickar på OK försvinner varningen och **Handi** kan fortsätta att användas. Dock kommer varningen att visas varannan minut.

Batteriet får med tiden något sämre prestanda, dvs det laddas ur fortare. Efter ca 1000 laddningar (2-3 år) kan det behöva bytas.

7.3.3 Kontrollera batterinivån

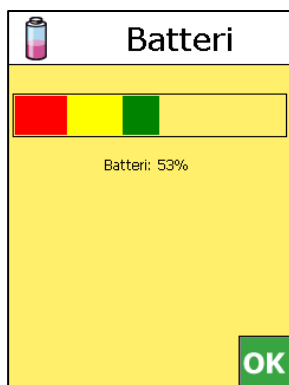

Via **Batteri** i **Inställningar|System|Batteri** kan man se batterinivån. Den visas både grafiskt och i procent.

Grönt betyder att batteriet har bra laddning (41-100%), gult betyder att det börjar behöva laddas (21-40%), rött betyder att det är i akut behov av laddning (0-20%).

”Batteri” kan läggas in som en genväg i Handimenyn/Startmenyn. Genvägens ikon visar då batterinivån med någon av färgerna rött/gult/grönt.

7.4 Ta bort/sätt tillbaka batteriet

1. Ta bort batterilocket genom att trycka in batterispärren (12) och dra batteriluckan nedåt.
2. Sätt in batteriet med kontaktytorna mot kontakten i batterifacket
3. Sätt tillbaka batterilocket

7.5 Ljud

7.5.1 Generell ljudinställning

Via **Inställningar|System|Ljudvolym** kan man ställa in alla olika volymer i Handi.

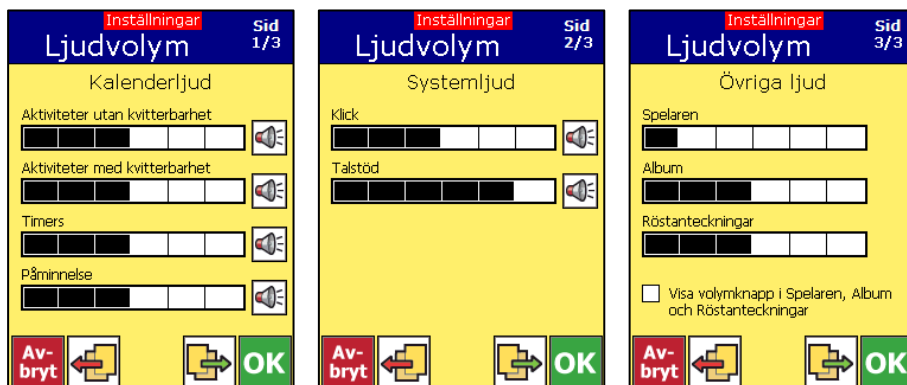

Inställningarna är uppdelade på olika sidor efter typ av volym.

På sida 1 finns Kalenderljud med volymer för de olika larmen. På sida 2 finns Systemljud med klick och talstöd. På sida 3 finns volymer för Spelaren, Album och Röstanteckningar.

Man ställer in volymen genom att trycka på önskad nivå i listen. Ju svartare desto högre volym. För att provlyssna trycker man på .

Genom att kryssa i *Visa volymknapp i Spelaren, Album och Röstanteckningar* kan användaren reglera volymen direkt i respektive Handi-funktion.

Högtalaren i Handi är inte dimensionerad för hög ljudvolym. Den räcker inte till för att låta andra lyssna i bullriga miljöer, utan är bara avsedd för användaren själv. Om det är bullrig miljö får användaren lyfta upp Handi mot örat för att lyssna, alternativt använda headset. För funktionen Spelaren rekommenderas användning av headset/hörlurar.

7.6 Ansluta till PC

För att överföra bilder, ljud, musik, anteckningar och bildkartor från en PC till **Handi** använder man programmet *HandiTools*.

7.6.1 HandiTools i Windows 2000 och Windows XP

På Windows 2000/XP använder sig HandiTools av programmet *ActiveSync* för att kommunicera med Handi/Handi.

ActiveSync installeras automatiskt när man installerar HandiTools, och startar automatiskt när man ansluter Handi/Handi till datorn.

OBS! För att **Handi Socket SoMo 650** ska kunna anslutas till Windows XP krävs att **Service Pack 3** är installerat. SP3 laddas hem från Microsofts hemsida.

7.6.2 HandiTools i Windows Vista och Windows 7

I Windows Vista/Windows 7 använder sig HandiTools av det inbyggda programmet *Windows Mobile Device Center* för att kommunicera med Handi.

När man ansluter Handi till PC:n visas vyn till höger automatiskt. Klicka på *Registrera inte* längst ner till höger.

Då visas nästa vy, stäng ner den genom att trycka på krysset uppe till höger.

Det är viktigt att **inte** välja **Konfigurera enheten**.

Om inget händer när Handi ansluts till datorn måste man ladda hem den senaste versionen av *Windows Mobile Device Center*.

Detta gör man enklast genom att starta Windows Update efter man har kopplat Handi till PC:n. (Datorn måste vara uppkopplad till Internet)

Om det inte fungerar kan man hämta programmet *Windows Mobile Device Center* på följande länk:

<http://www.microsoft.com/windowshome/en-us/howto/wp6/sync/installing-wmdc.aspx>



7.7 Tid till viloläge

Tiden innan **Handi** automatiskt går till viloläge när den går på batteriström kan ställas in i **Inställningar|System|Apparaten**.

Normalt är tiden till viloläge 3 minuter, men den kan ändras till 1, 2, 4 eller 5 minuter. **OBS! Ju längre avstängningstid desto högre strömförbrukning.**

Om man gör en ändring och trycker på **OK** gör apparaten automatiskt en omstart för att ändringen ska aktiveras.

7.8 Datum och tid

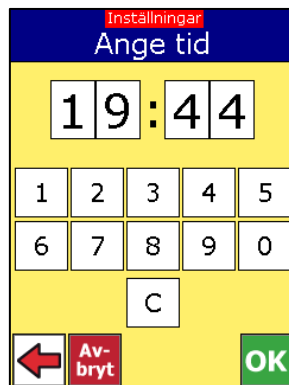

Via **Inställningar|System|Datum och tid** ställer man in rätt datum och tid.

Observera att man bläddra till rätt år med **Bläddra månad**-knappen.

Vid nyinstallation eller total omstart kommer man automatiskt hit.

7.9 Hantering av minneskort

All användardata finns på det minneskort av typen SD som sitter i Handi.



För att Handi ska fungera måste minneskortet sitta på plats och ha kontakt.

Om så inte är fallet visas vyn till vänster.

Öppna "gummilocket" längst upp på Handi. Det sitter hårt och en liten skruvmejsel e dyl kan behövas.

Tryck minneskortet i och ur ett par gånger. Om vyn till vänster fortfarande visas kan man ta upp minneskortet och rengöra kontaktytorna.

Om vyn till vänster fortfarande visas är det troligen fel på minneskortet.

7.10 Backup

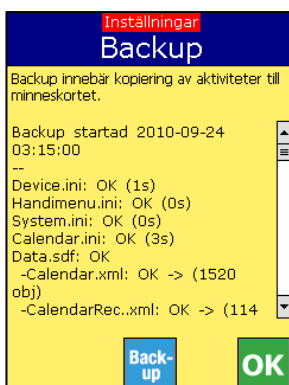

Backup innebär att alla aktiviteter, kontakter, och inställningar kopieras till minneskortet. Samtidigt görs en genomsökning av kalenderdatabasen för att ta bort aktiviteter som är inställda att "tas bort efteråt". Kalenderdatabasen fylls också på med aktiviteter som är utan slutdatum så att de alltid finns inlagda för ett år framåt.

Automatisk backup sker varje natt klockan 03.15.

Andra personliga data i **Handi** (bildarkivet, basaktiviteter, formulär osv) lagras alltid på minneskortet. Detta innebär att samtliga data finns på minneskortet och att en **Handi** därmed kan återställas fullständigt även om apparaten går sönder eller det inträffar något allvarligt fel. Se kapitel *Total omstart*.

Det är lämpligt att man då och då går in i *Backup* och kontrollerar att en backup är utförd som den ska, dvs kl 03.15 den dag man tittar.

Man kan manuellt göra en backup genom att trycka på knappen *Backup* i **Inställningar|System|Backup**. Detta kan vara lämpligt att göra om man lagt in väldigt många aktiviteter eller kontakter och vill försäkra sig om informationen ska finnas kvar. (Annars dröjer det alltså till kl 03.15 på natten innan backup görs automatiskt.)

Det rekommenderas att man då och då gör en säkerhetskopiering till en PC via HandiTools. Då kan man återskapa det mesta även om man helt skulle förlora sin **Handi** eller om minneskortet går sönder.

7.11 Knapplås

Knapplås innebär att alla knappar, även de på skärmen, är låsta och inte kan tryckas på av misstag.

Om det larmar, ringer eller kommer SMS öppnas knapplåset så att man kan kvittera, svara eller läsa som vanligt.

Så fort man har kvitterat, talat färdigt eller läst meddelandet aktiveras knapplåset automatiskt.

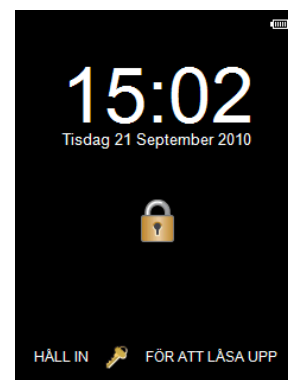

Aktivera knapplåset:

Håll in knapplåsknappen, Knapp 4 (4) i 2 sekunder. Knapplåsvyn visas. Nu är knapplåset aktiverat, dvs om trycker man på skärmen så händer ingenting.

Stänga av knapplåset:

Tryck på knapplåsknappen, Knapp 4 (4) i 2 sekunder.

Tryck på låset mitt på skärmen  för att låsa upp. Nu försvinner Knapplåsvyn och Handi fungerar som vanligt igen.

OBS!! Om man använder **Lösenord** fungerar inte knapplåsknappen enligt ovan. Man kan säga att **Lösenord** ersätter knapplåsfunktionen. För mer beskrivning av **Lösenord** se "Bruksanvisning Handi och Handi".

7.12 Navigeringsknappen

Man kan navigera i **Handi** med Navigeringsknappen, dvs ringen runt Hemknappen.

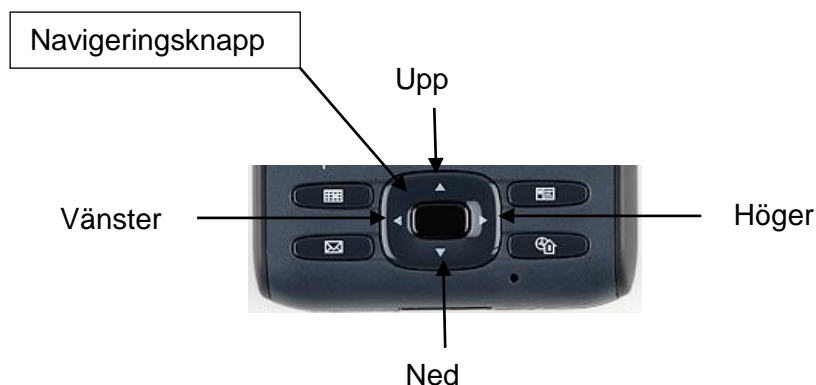

Man kan både trycka och snurra på Navigeringsknappen, och den fungerar lite olika i olika vyer. Här ges några exempel:

I **Handimenyn/Startmenyn** kan man flytta på markeringen genom att trycka *Upp*, *Ned*, *Höger* och *Vänster* eller genom att snurra. När man kommit till den funktion man vill starta trycker man kort på Hemknappen.

I **Kalendern** kan man bläddra dagar med *Höger* och *Vänster*. Med *Upp* och *Ned* kan man bläddra mellan aktiviteter samma dag.

I alla **listvyer** kan man flytta på markeringen genom att trycka *Upp* och *Ned*.

I **tangentbordet** kan man flytta textmarkören med *Upp/Ned/Höger/Vänster*.

Det är inställbart om Navigeringsknappen ska kunna användas (**Inställningar|System|Knappar**).

7.13 Uppdatering

Programvaran i **Handi** utvecklas kontinuerligt. Det är både rättning av småfel, sk buggar, och nya eller förbättrade funktioner. Det är därför bra att uppdatera programvaran med jämna mellanrum.

Det är lämpligt att en gång i kvartalet kolla på Handiteks hemsida, www.handitek.se, eller Abilias hemsida, www.abilia.se, om det har kommit någon ny version,

Vilken version det är i en viss Handi tar man reda på genom att gå in **Inställningar|System|Om Handi**.

7.14 Uppgradera bildarkiv

Om man har mer än 500 bilder i bildarkivet är det lämpligt att uppgradera det för att få förbättrad prestanda, t ex snabbare kunna bläddra mellan bilderna.

Uppgraderingen innebär att bilderna sparas i en annan filstruktur.

Det är inte möjligt att återfå den gamla filstrukturen efter att uppgradering gjorts.

OBS! Efter uppgraderingen krävs HandiTools v2.4.5 eller senare för att kunna ändra bildarkivet.

Bildarkivet uppgraderas via **Inställningar|System|Uppgradera bildarkiv**.

8. Total omstart

Total omstart innebär att Handi startas om från grunden på samma sätt som första gången den startades. Det blir aktuellt om Handi ska gå till en ny användare och all användardata ska raderas.

Det kan möjligen också bli aktuellt om man har haft något allvarligt fel.

OBS!! Total omstart görs på olika sätt för de olika handdatormodellerna iPAQ 2110, iPAQ 2190 och Socket. Denna bruksanvisning gäller Socket. Om handdatorn är en Socket så framgår det av loggan på handdatorn.

1. Tryck in knapparna 2, 3 och Program-knappen. Håll dem intryckta samtidigt som Reset-knappen trycks in en gång med hjälp av pekpenan.
2. Efter ett par sekunder visas en vy med Sockets logga. Fortsätt att hålla knapparna 2,3 och Program-knappen intryckta. När Windows Mobile vyn visas kan knapparna släppas. Efter ett tag visas Windows startvy med texten "Tap the screen to....".

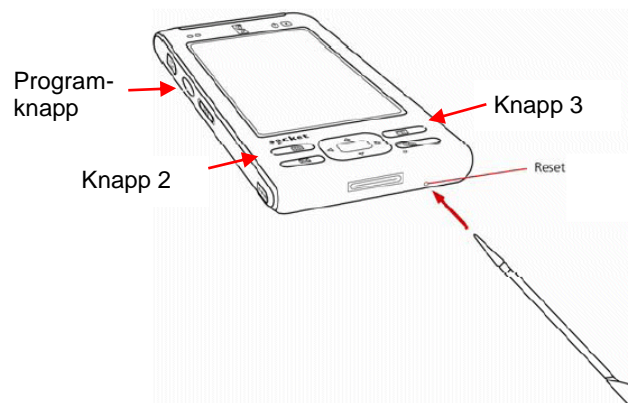

Följ instruktionerna på skärmen.

3. Först ska man bara peka på skärmen. Sedan ska man kalibrera skärmen genom att med pekpenan peka exakt i mitten på de små kors som visas. Det är viktigt att göra detta noggrant.
4. När det kommer upp en dialog som heter "Stylus" kan man bara hoppa över den, dvs tryck **Skip**.
5. Därefter ska man ställa in date and time, tryck på **Next** (detta sätts senare i Handi programmet).
6. OBS! När dialogrutan "Password" visas är det viktigt att trycka på **Skip**. (Trycker du av misstag på "Next" så börja om från början med steg 1.)

Det står nu "Setup is complete". Klicka på skärmen så startar installation av några standard-programvaror. Efter några sekunder startar sedan installationen av **Handi**-programvaran (under förutsättning att minneskortet sitter i).

7. Efter detta startar Handi-installationen. Beroende på vad som finns på minneskortet sedan tidigare, kan man välja mellan olika alternativ:

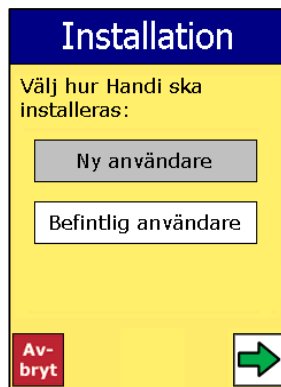

Ny användare. Alla användardata raderas, och man får installera en helt ny användare enligt punkt 8.

Befintlig användare. De användardata för Handi 4 som finns på minneskortet ominstalleras.

Uppgradera. I sällsynta fall kan det finnas användardata för Handi 3 på minneskortet. I så fall visas detta alternativ, vilket gör det möjligt att uppgradera Handi3 användardata till Handi4.

När man har valt "Ny användare" visas följande vyer:

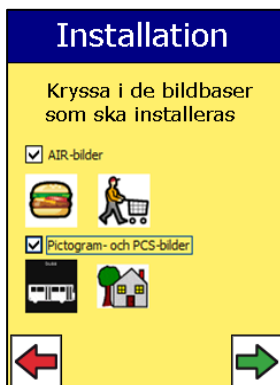

Här väljer man vilka bildbaser som ska installeras.

Bildbasen *AIR-bilder* innehåller 102 st AIR-bilder och 20 st "Smileys".

Bildbasen *Pictogram- och PCS-bilder* innehåller 83 bilder.

Bocka för vad du vill installera och tryck på *grön högerpil*.

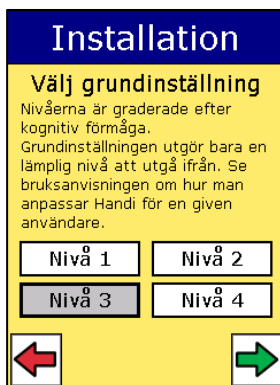

Här väljer man en grundinställning. Det finns fyra nivåer där "Nivå 1" har få förvalda Handifunktioner och lägst krav på kognitiv förmåga. Grundinställningen är bara tänkt som ett utgångsläge.

Exakt vad som ingår i de olika nivåerna beskrivs i kapitel 7.

Välj nivå och tryck på *grön högerpil*.



Här väljer man vilka funktioner som ska visas i Handimenyn, dvs vara tillgängliga för användaren.

De som redan är ikryssade är ett förslag utgående från den grundinställningsnivå som valts.

Kryssa för önskade funktioner och tryck på *grön högerpil*.

När valen är gjorda drar installationsprocessen igång. (Tryck inte på skärmen under installationen)

När installationen är färdig startas Handi automatiskt om och man kommer till en vy för att ställa datum och tid.

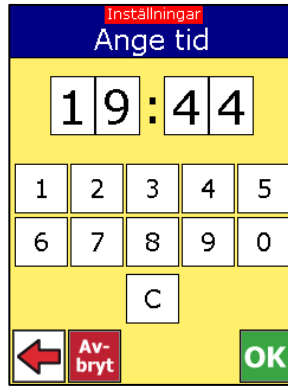

Bläddra med månadstangenterna för att komma fram till rätt år och månad. Markera sedan dagens datum och tryck *grön högerpil*.

Man kommer nu till "Ange tid". Ange aktuell tid med fyra siffror. Tryck *OK*.

Handi är nu klar och kan börja användas.

9. Grundinställningar

När **Handi** startas för första gången och när man gör en Återställning eller Total omstart får man välja mellan fyra inställningsnivåer. Detta för att ge rimliga utgångslägen inför den individanpassning som alltid bör ske. Nedan beskrivs vad dessa inställningsnivåer innebär.

Inställningarna för Handimenyn är endast förslag. Under installationen/återställningen visas alla funktioner i en lista, och de som är ikryssade nedan för respektive inställningsnivå är förvalda i listan.

				Nivå 1	Nivå 2	Nivå 3	Nivå 4	
Handimenyn/ Startmenyn	Kalender			X	X	X	X	
	Batteri					X	X	
	Klocka				X	X	X	
	Anteckningar					X	X	
	Röstanteckningar				X	X	X	
	Kontakter						X	
	Album							
	Miniräknaren				X	X	X	
	Checklista					X	X	
	Användare							
	Formulär							
	Formulärsvar							
	Bildsamtal							
	Prisräknaren				X			
	Krisplan							
	Spelaren							
	Spel				X	X	X	
		Ikonernas storlek	3x3 ikoner			X	X	
			2x2 ikoner					
			2x3 ikoner	X	X			
			5 rader					
			3 rader					
System	Talstöd	Talstöd i tangentbordet	Uppläsning av ord		X			
			Talstödknapp		X	X		
			Talstöd i menyer		X	X	X	
			Talstödsvolym		5			
			Talhastighet		4			
		Tangentbord	Alltid VERSALER		X	X		
			Automatisk ändring av skiftläge				X	X
		Autostarta funktion			Kal	Kal	Hm	Hm
		Knappar	Hemknapp		X	X	X	X
	Navigeringsknapp						X	X
Kalendern	Tidvisning	Klocka	Analog klocka	X	X	X		
			Digital klocka				X	
		Månadssymbol	Handi			X		
			Pictogram	X	X			
			Veckonr				X	

			Inget				
		Visa veckodagsfärger		X	X		
		Visa helgdagar		X	X	X	X
	Kalendervyn	Bläddra bakåt samma dag				X	X
		Bläddra dagar framåt	Max 6 dagar		X		
			Obegränsat			X	X
		Bläddra dagar bakåt				X	X
		Visa digital tid för aktiviteten				X	X
		Visa text för aktiviteten		X	X	X	X
	Aktivitetsvyn	Ta bort knapp			X	X	X
		Ändra-knapp				X	X
		Sista kvarten som fem punkter				X	X
	Lägga in aktivitet	Lägg in aktivitet via Ändravyn	Vald				X
			Välj typ av aktivitet				X
			Basaktivitet-knapp			X	X
		Lägg in aktivitet via sekvens	Vald	X	X	X	
			Välj typ av aktivitet				X
			Välj basaktivitet	X	X	X	X
			Välj bild			X	X
			Namnge aktiviteten			X	X
			Info-meny			X	X
			Ta bort efteråt				
			Ange kvitterbarhet o larm				
			Ange påminnelse			X	X
		Tillåt starttid som har passerat					X
	Ändravyn		Datum	X	X	X	X
			Namn	X	X	X	X
			Starttid			X	X
			Sluttid				X
			Heldag				X
			Kvittering				X
			Bild				X
			Info-menyn			X	X
			Påminnelse			X	X
			Ta bort efteråt				X
	Info-menyn	Anteckningar				X	X
		Röstanteckningar		X	X	X	X
		Album					

		Kontakter					
		SMS					
		Telefon				X	X
		Formulär					
	Kalendermenyn		Lägga in aktivitet		X	X	X
			Månadsvy		X	X	X
			Veckovy			X	X
			Starta timer	X	X	X	X
			Tidmätare				
			Tidbok				
			Klocka				
			Sök aktivitet				X
	Månadsvy		Visa markering för återkommande aktiviteter				
	Veckovy	Antal dagar i veckovyn	7 dagar	X	X	X	X
			5 dagar				
		Visning av aktivitet	Alltid starttid				
			Bild	X	X	X	X
		Visa återkommande aktiviteter					
		Visa Timvy-knapp					X
	Starta timer	Välj bastimer		X	X	X	X
		Välj bild				X	X
		Namnge timern				X	X
		Timertid	1-99 minuter	X	X	X	X
			1-999 minuter				
			Timmar och minuter				
	Tidmätare	Sekundvisning					
		Visa Paus-knapp				X	X
	Klockvy	Visa datum			X	X	X
		Visa tid på dygnet		X	X	X	X
		Visa knapp för uppläsning varje kvart					
	Basaktiviteter	Endast AIR-bilder	Basbilder (och AIR)	X	X	X	X
		Fika AIR	Fika PCS	X	X	X	X
		Väckning AIR	Stiga upp Pictogram	X	X	X	X
		Mat AIR	Mat Pictogram	X	X	X	X
		Ladda Handi AIR	Ladda Handi tecknad	X	X	X	X
	Bastimers	Endast AIR-bilder	Basbilder (och AIR)	X	X	X	X
		Koka pasta AIR	Koka pasta Pictogram	X	X	X	X
		Tvätten klar AIR	Gul prick 45 min	X	X	X	X

			Tvätten klar PCS	X	X	X	X
	Larm ljud	Aktiviteter utan kvitterbarhet	Standard.wav	X	X	X	X
		Aktiviteter med kvitterbarhet	Alarm4.wav	X	X	X	X
		Timers	Alarm8.wav	X	X	X	X
		Påminnelse	Alarm2.wav	X	X	X	X
	Larm	Stäng av larm endast med OK					
		Visa snooze-knapp					
		Vibration vid larm	Alltid vibration	X	X	X	X
			Välj ljudlarm/vibration				
			Aldrig vibration				
	Omstart efter viloläge			X	X	X	
Kontakter	Kontaktlista	Välj ikonstorlek	3x3 ikoner			X	X
			2x2 ikoner				
			2x3 ikoner	X	X		
			5 rader				
			3 rader				
		Ordning	Bokstavsordning				
			Egen ordning (gruppvis)	X	X	X	X
	Kontaktvyn	Adress		X	X	X	X
		Bild		X	X	X	X
		Telefonnummer		X	X	X	X
		Mobilnummer		X	X	X	X
		E-postadress		X	X	X	X
		Info		X	X	X	X
		Ta bort				X	X
		Ändra				X	X
		Avancerad redigering		X	X	X	X
	Kontaktmenyn	Ny kontakt			X	X	X
		Ordna kontakter				X	X
		Sök kontakt					X
Prisräknaren	Föreslå valör			X	X	X	X
Miniräknaren	Visa felmeddelanden			X	X	X	
	Heltal och decimaler	Enkel		X	X		
		Kvittoräknare				X	
		Avancerad					X
	Knappsats	123 överst		X	X	X	X
		789 överst					

Stödmenyn	Handimenyn			X	X		
	System	Datum och tid		X	X		
		Ljudvolym		X	X		
	Kalender	Stödkalender		X	X		
		Basaktiviteter			X		
		Bastimers			X		
		Larmljud					
		Semesterhantering					
	Användare						
	Bildarkiv						
	Kontakter	Ordna kontakter		X	X		
		Sök kontakt					
	Telefon och SMS	Ljud och signaler					
		Basmeddelanden			X		
		Rensa meddelanden					
		Rensa samtal					
	Bildsamtal						
	Krisplan						
	Inställningar	<i>obligatorisk</i>		X	X		

10. Tekniska data

10.1 Återvinning av elavfall

Produkten innehåller elektronik som skall återvinnas efter produktens livslängd. Lämnas till miljöstation för elavfall.



10.2 Medföljande artiklar

Art.nr	Benämning	Beskrivning	Antal
	Handdator	Socket SoMo 650	1 st
	Batteri	Laddningsbart batteripaket	1 st
	Nätadapter		1 st
	USB-Kabel	26-pin till USB för anslutning mellan Handi och PC	1 st
	Öronsnäckor		1 st
	Väska	Med bältesfäste	1 st
	Handi-CD	CD med HandiTools och dokument	1 st
	Minneskort 2 GB	SD-kort	1 st
	Pekpenna	Monterad i handdatorn	1 st
	Bruksanvisning	Detta dokument och Bruksanvisning Kalender	2 st

10.3 Tekniska data

Handdator	Socket SoMo 650
Hörlursuttag	2,5 mm stereoutgång godtar även enkanalig hörtelefon
Huvudbatteri	Laddningsbart batteri 1200mAh 3,7V Li-Jon
Ungefärlig uppladdningstid	Ca 2 timmar
Brukstemperatur	0°C till 40°C
Mått (H x B x D)	128 x 75 x 20mm
Vikt	Ca 103g
Dataanslutning	USB